

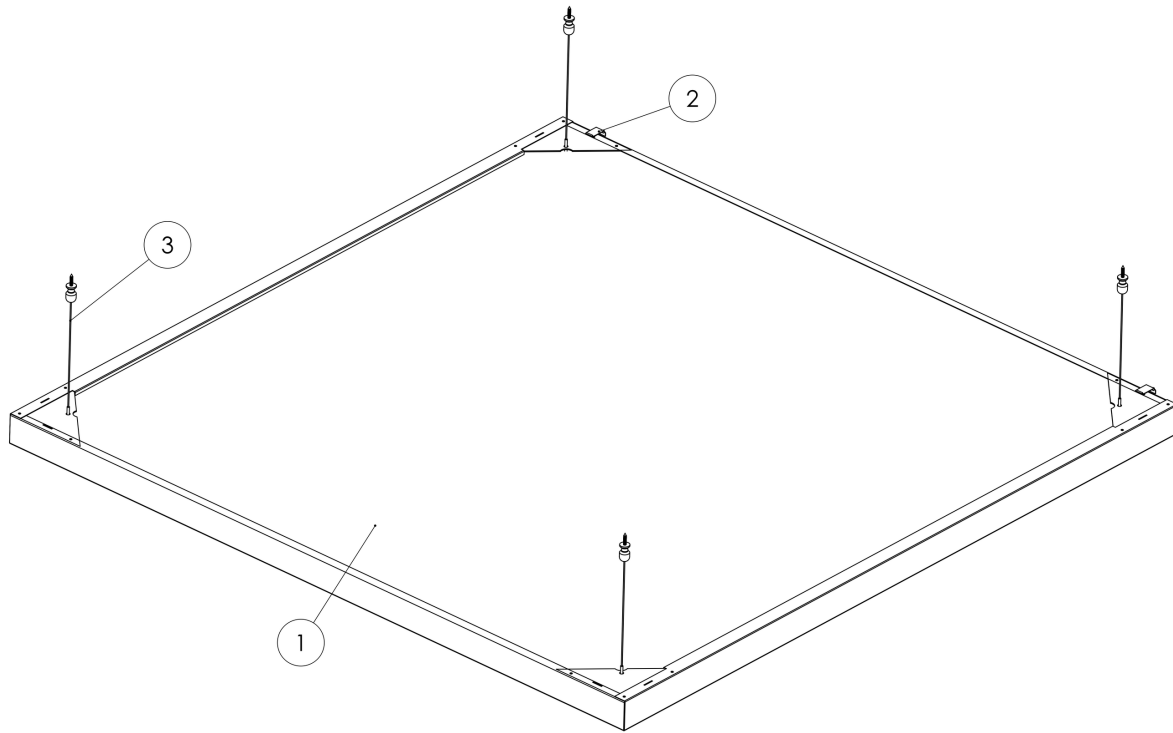

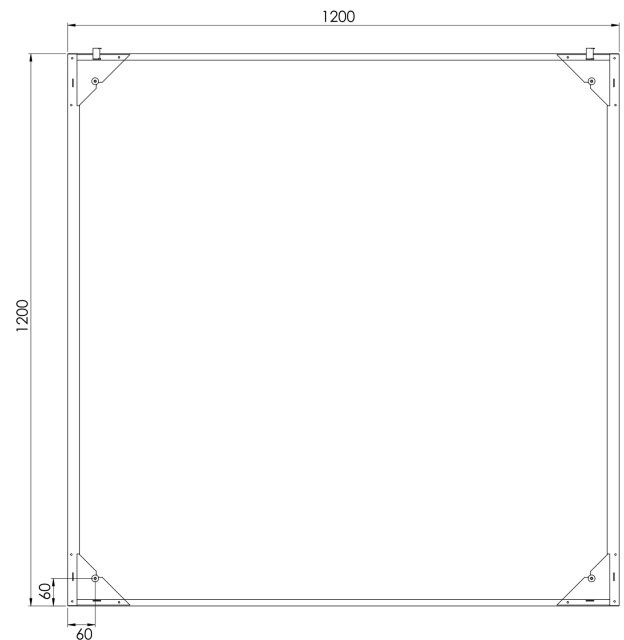

ILOT C

ILOTS SUSPENDUS



Option :
Agrafe, les agrafes permettent un assemblage des ilots entre eux



Repère	Schéma	Qualification	Dimension	Quantité par m ²
1		BAC Ilot C	Sur demande	Selon dimensions
2		Agrafe	Format unique	Selon implantation
3		Filin	Format unique	4 par Ilot

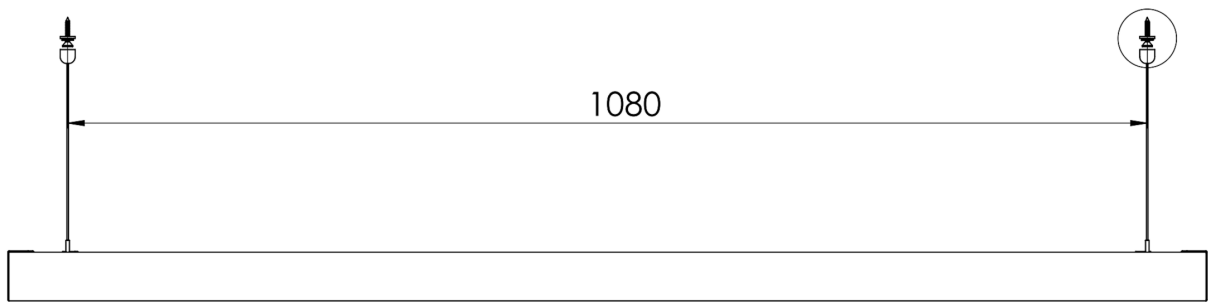

Vis non fournie pour
fixation embase dans
le plafond

Fixez l'embase au
plafond puis vissez le
capuchon du filin à
l'embase

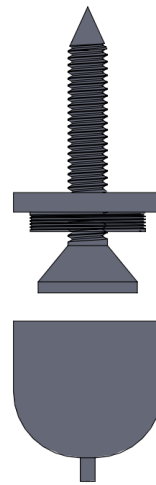

Le nettoyage

Les plafonds métalliques sont résistants et facilement nettoyables.

Pour la poussière : Nettoyage à sec avec un chiffon doux ou un aspirateur avec brosse à poil souple.

Pour les tâches : Nettoyage avec un chiffon humide imbibé d'un nettoyant non abrasif dilué dans de l'eau. Pour les tâches persistantes et grasses, possibilité d'utiliser des solutions alcooliques diluées.

